

## СПЛИТБОКС:

- Декоративные Боксы
  - Решетки
  - Экраны для крепления и защиты Сплит-Систем
- 
- \* ООО «Нью-Мастер» : является представителем завода Сплит Бокс на территории Республики Крым и г. Севастополь.
  - Компания разработала Боксы и Экраны и Решетки различных типо-размеров ,неограниченных цветовых решений и видов перфорации .
  - Наши Боксы и Экраны Служат для защиты наружного блока сплит-системы от агрессивного воздействия людей и внешней среды .
  - Боксы сплит-систем СПЛИТБОКС являются отличным выходом из ситуации, когда УК запрещает размещение сплит-системы на фасаде дома.
  - Регулируемые кронштейны, которые позволяют установить точное положение горизонтальных направляющих под внешний блок кондиционера любого размера.
  - Полное сопровождение: от предоставления образцов до разработки чертежей для внесения конструкции в проект.
  - Наружный блок сплит-системы — сложная конструкция, которая имеет внешние коммуникации. Эти трубы и провода, в свою очередь, не всегда достаточно эстетичны, особенно, если здание не предполагает специального места для размещения.
  - Вот тут и следует позаботиться о внешнем облике дома и установить боксы для наружных блоков сплит-систем. Они имеют съёмные боковые стенки, что облегчает доступ для подвода коммуникаций и обслуживания блока. А уникальная конструкция разборного кронштейна КПВС облегчает монтаж ещё при строительстве здания
  - Боксы разработаны специально для того, чтобы защитить наружный блок сплит-систем от повреждений и замаскировать его, не нарушая архитектурный стиль здания.
  - Боковые стенки можно сделать съёмными, чтобы облегчить монтаж сплит-системы, его обслуживание и ремонт.
  - Предусмотрены способы крепления к стенам из различных материалов: бетон, кирпич, панели, а также на фасады с вентилируемыми панелями.
  - Если вам сообщили об отмене разрешения на установку кондиционера из-за неэстетичного вида фасада, для маскировки наружного блока вы можете заказать специальный декоративный экран СПЛИТБОКС нужного цвета, который легко монтируется на уже установленный блок сплит системы.

**СПЛИТБОКС увеличивает вероятность покупки квартиры  
в доме с красивым фасадом**

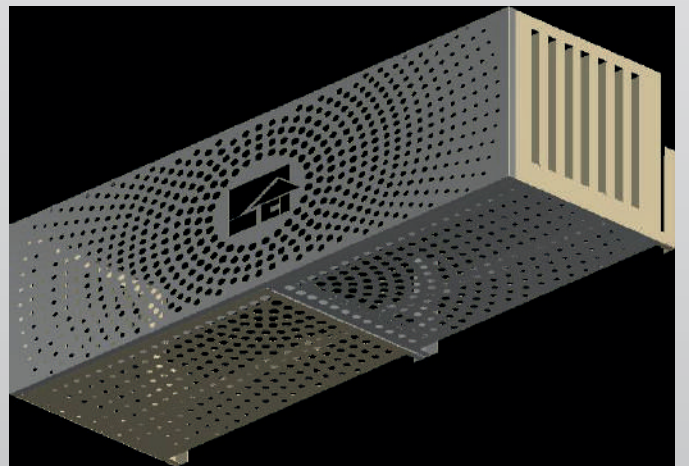

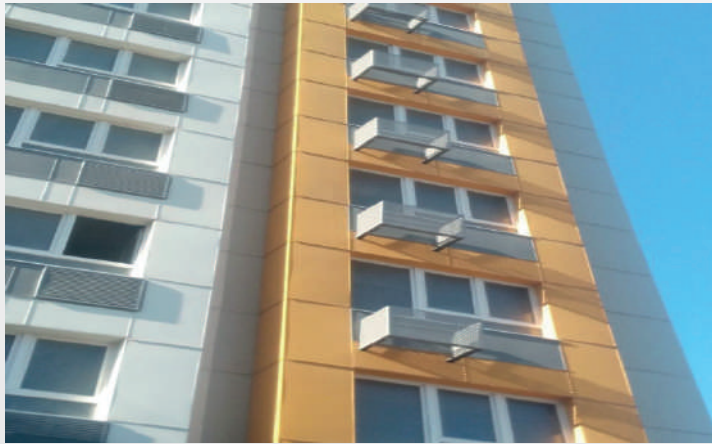

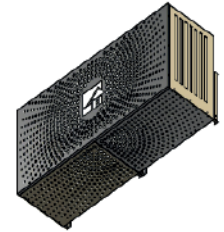
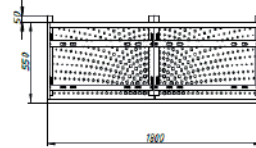
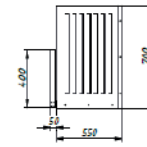
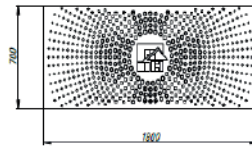
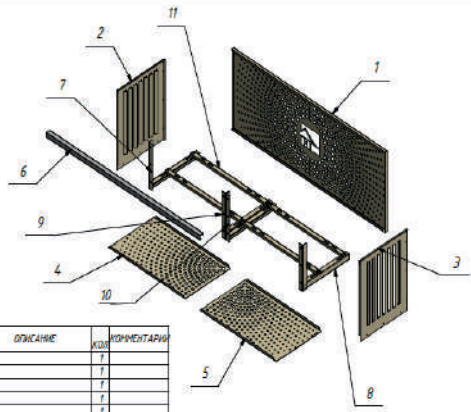

ЭЛЕМЕНТ	ОБОЗНАЧЕНИЕ	ОПИСАНИЕ	КОЛИЧ.	КОММЕНТАРИЙ
1	Листель декоративный двойной		1	
2	Листель декоративный правый		1	
3	Листель декоративный левый		1	
4	Листель декоративный правый		1	
5	Листель декоративный левый		1	
6	Горизонтальный профиль		1	
7	Кронштейн бокс (внутренний правый)		1	
8	Кронштейн бокс (внутренний левый)		1	
9	Кронштейн бокс (внутренний правый)		1	
10	Кронштейн бокс (внутренний левый)		1	
11	Кронштейн кронштейн		4	

№	Дет.	№ Дет.	Поз.	Вид	Матр.	Масштаб
1	Листель	1	1	1	1	1
2	Листель	2	1	1	1	1
3	Листель	3	1	1	1	1
4	Листель	4	1	1	1	1
5	Листель	5	1	1	1	1
6	Листель	6	1	1	1	1
7	Листель	7	1	1	1	1
8	Листель	8	1	1	1	1
9	Листель	9	1	1	1	1
10	Листель	10	1	1	1	1
11	Листель	11	1	1	1	1

Материал изготовления - сталь оцинкованная  
 Кронштейны - 2,0мм  
 Траверсы - 1,5мм  
 Панели - 0,7мм  
 Покрытие - полимерно-порошковое RAL 9019  
 Кол-во 190шт  
 Срок изготовления 3-4 недели.

Бокс БС2-КПТ ДВОЙНОЙ				
Спецификация 1				
№	Дет.	№ Дет.	Поз.	Вид
1	Листель	1	1	1
2	Листель	2	1	1
3	Листель	3	1	1
4	Листель	4	1	1
5	Листель	5	1	1
6	Листель	6	1	1
7	Листель	7	1	1
8	Листель	8	1	1
9	Листель	9	1	1
10	Листель	10	1	1
11	Листель	11	1	1





